

Checkbox Compact, CHB-C-N



Checkbox Compact, CHB-C-N

Merkmale

Die Neue Checkbox Compact

Kamerabasiertes Sortieren, Prüfen und Zählen von Montageteilen

Die Checkbox Compact CHB-C-N ist ein intelligentes System mit adaptiver Teileflusssteuerung und optischer Werkstückidentifikation. Sie sortiert Kleinteile nach Typ, Lageorientierung, Qualität und auch nach Stückzahl (Stückzahlvorwahl).

Besonders bei hohen Teileraten und großer Typenvielfalt eignet sie sich zum störungsfreien Zuführen von Kleinteilen an Montage- und Fertigungsautomaten.

Fehlerhafte Teile lassen sich mit der Checkbox Compact sicher aussortieren, die Montage falscher Typen vermeiden und die Rüstzeiten auf ein Minimum reduzieren.

Kompakte Flexibilität

Kameratechnik und Teileflusssteuerung integriert in praxiserprobter Einheit

Die CHB-C-N besteht aus einem stabilen Aluminium-Gehäuse mit allen notwendigen Komponenten.

- Benutzerschnittstelle (Tasten, Kontrollleuchten, Display)
- Steckverbinder für den elektrischen Anschluss von Aktuatoren, Staustreckensensoren, Diagnose-PC, Spannungsversorgung, Encoder und übergeordneter SPS
- Zeilenkameratechnik (Beleuchtung, Lichtleiter, Zeilenkamera)

Im optischen Kanal zwischen den beiden Prismen an der Geräteunterseite werden die Werkstücke gescannt. Die nach unten offene Bauweise der Optik ermöglicht die Montage der CHB-C-N über verschiedenartige kundenseitige Transporteinrichtungen (z. B.: Förderband).

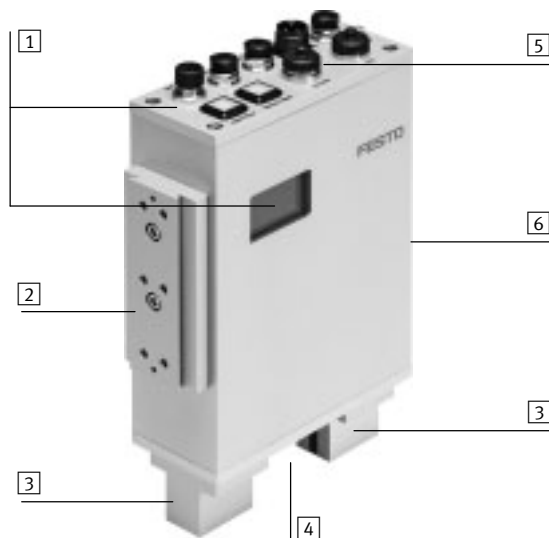

Die Checkbox Compact CHB-C-N stellt an ihren Ausgängen 24 VDC High-Power-Signale bereit, mit denen direkt, ohne Zwischenschaltung von externen Interfacebaugruppen oder Steuerungen, schnell schaltende Pneumatikventile z. B. des MHE2-MS1H- angesteuert werden können, um falsche oder falsch orientierte Teile mittels eines Luftstrahls sicher aus dem Teilstrom auszuschleusen. Andere Arten von Aktuatoren wie z.B. pneumatische oder elektrische Auswerfer, Weichen oder Wendestationen sind ebenfalls direkt ansteuerbar.

Durch Einbindung von Zusatzsensoren (induktiv-, kapazitiv-, optisch, Farbsensoren) können zusätzliche Qualitätsmerkmale abgeprüft oder mit einem angeschlossenen Vision Sensor, oder einem Kamerasystem weitere komplexe Werkstückprüfungen in den Sortierprozess integriert werden. Eingänge für Encoder zur Bandgeschwindigkeitsüberwachung und für Staustreckensensoren, sowie ein Ausgang zum Steuern des Fördergerätes komplettieren den Funktionsumfang.

- 1** Benutzerschnittstelle
Frontplatte:
– Tasten
– Kontrollleuchten
Gehäusesseite:
– Display

- 2** Befestigungselement
– Montageprofil passend für Verbindungsbausatz HMSV-12 (Zubehör)
– 6 Gewindebohrungen M5, Einschraubtiefe 12 mm
– Bohrungen für Passsstifte 3mm (ISO 2338, 3m6)
Montageprofil auch auf gegenüberliegender Seite montierbar

- 3** Prismen
4 Optischer Kanal
5 Elektrische Anschlüsse
– Spannungsversorgung
– Ethernetschnittstelle
– Aktuatoren
– Stausensor/Kleinteilförderer
– Übergeordnete SPS
– Encoder

- 6** Befestigungsgewinde für
– Montageprofil mit Schwalbenschwanzführung
– Direktmontage mit Gewinde M5, max. Einschraubtiefe 6mm, Bohrung für Passsstifte 3 mm (ISO 2338, 3m6)
Gleiches Montagebild auch auf gegenüberliegender Seite

Checkbox Compact, CHB-C-N

Merkmale

Funktionsprinzip

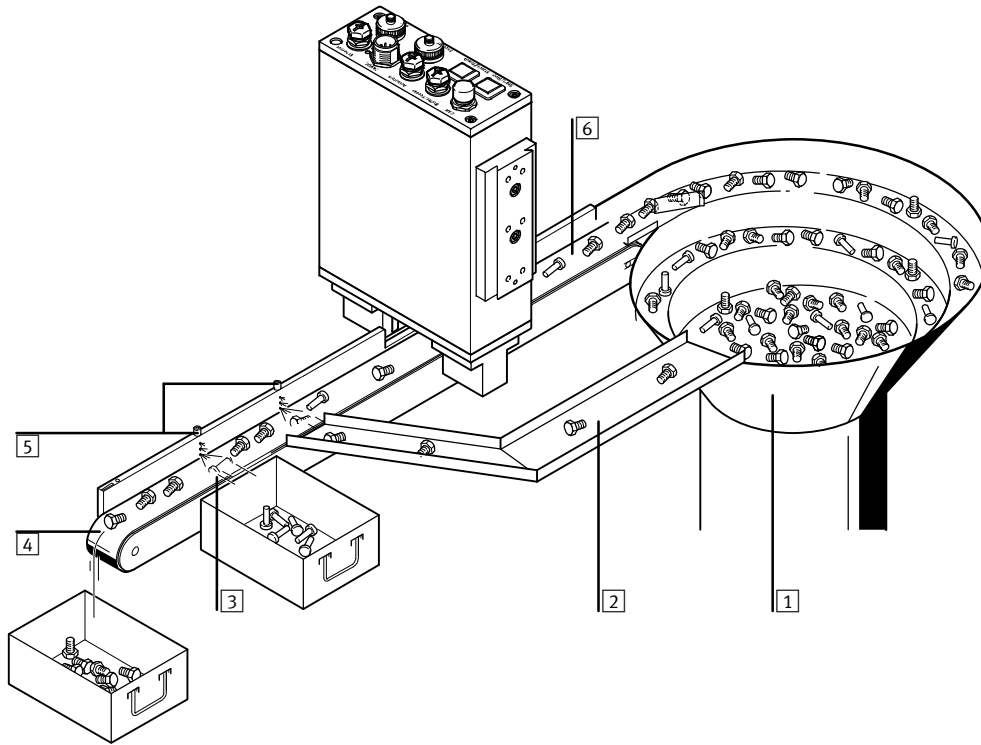

Integration der Checkbox in eine Transporteinrichtung: Beispiel mit Förderband und zwei Aktuatoren

1	Kleinteileförderer z. B.: Schwingförderer, Zentrifuge, Stufenförderer
2	Rückführung falsch orientierter Teile zum Kleinteileförderer
3	Aussondern der Schlechteile (fehlerhafte Teile, Fremdteile)
4	Weitergabe von Gutteilen an eine Staustrecke oder die nachfolgende Maschine
5	Aktuatoren z. B.: Ausblasventile, Pusher oder auch Wendestation
6	Transporteinrichtung z. B. Förderband, Linearachse

Die zu prüfende Zuführteile werden mittels einer Transporteinrichtung durch den optischen Kanal der Checkbox bewegt.

Die Checkbox sortiert die Teile anhand der Teilekonturdaten in:

- Gutteil richtig orientiert: Das Prüfteil läuft bis Ende der Transporteinrichtung durch und wird dort an die nachgeschaltete Station übergeben
- Gutteil falsch orientiert: Das Prüfteil wird z. B. an der ersten Aktuatorposition ausgeschleust und in das Fördersystem zurückgeführt oder mittels einer Wendestation in die richtige Orientierung gedreht. Das Ausschleusen kann z. B. durch einen Blasimpuls erfolgen
- Schlechteil bzw. falscher Typ: Das Prüfteil wird z. B. an der zweiten Aktuatorposition ausgeschleust

Während des Durchlaufs durch den „Optischen Kanal“, wird die Teilekontur im Durchlichtverfahren gescannt.

Gegenüber der Erfassung mit einer Flächenkamera, hat die Bilderfassung nach dem scannenden Verfahren der Checkbox (Zeilenkamerasystem) wesentliche Vorteile. Es können z. B. beliebige Teilegemische ohne Einhaltung von Mindestabständen, sowie wesentlich längere Objekte (bis > 1000 mm) erfasst und verarbeitet werden

Checkbox Compact, CHB-C-N

Merkmale

FESTO

Welche Teile sind geeignet ?

Prinzipiell alle Werkstücke die sich in stabiler Lage transportieren lassen und deren Qualität und Lageorientierung anhand von Konturmerkmalen im Kamerabild erkennbar sind.

Farb- oder Materialmerkmale können mittels Zusatzsensoren ebenfalls in die Prüfung einbezogen werden.

Auswahl aus der Teilevielfalt von A bis Z:

- | | | | |
|------------------------|------------------------|--------------------------|----------------------------------|
| • Achsen | • Filterelemente | • Lager | • Schreibgeräte |
| • Applikatoren | • Gewindestifte | • Lichtleiter | • Sensorgehäuse |
| • Batterien | • Gewindehülsen | • Lippenstifthülsen | • Sicherungen |
| • Beschläge | • Glasampullen | • Lüsterklemmen | • Spielsteine |
| • Befestigungselemente | • Glasfläschchen | • Motorenteile | • Spikes |
| • Bohrer | • Gurtschlösser | • Muttern | • Spritzen und deren Teile |
| • Bolzen | • Holzdübel | • Nadeln | • Sprühköpfe |
| • Bürsten | • Hülsen | • Nägel | • Stanzteile |
| • Clipse | • Hygieneartikel | • Nagelmagazine | • Steckverbinder |
| • Dental-Bohrer | • Hydraulikelemente | • Nieten | • Stifte |
| • Dichtringe | • Installationsteile | • Nockenwellenbauteile | • Stiftkappen |
| • Drehteile | • Kanülen | • O-Ringe | • Tabletten |
| • Dübel | • Keramikdichtungen | • Plastikgehäuse | • Unterlegscheiben |
| • Einlege-teile | • Kettenlaschen | • Piercing-Teile | • Ventildfedern |
| • Fahrradteile | • Knöpfe | • Radschrauben | • Ventildführungen und-sitzringe |
| • Fassungen | • Kosmetikartikel | • Reißverschlusselemente | • Wellen |
| • Federn | • Kugelschreiber-Teile | • Schaltkontakte | • Wellrohre |
| • Federringe | • Kunststofffläschchen | • Scheibenwischerteile | • Zahnbürstenteile |
| • Flaschenverschlüsse | • Kurzwaren | • Schrauben | • Zündungsteile |

Welche Teileraten und Geschwindigkeiten sind erzielbar ?

Je nach Teillelänge sind Teileraten von 1500 und mehr pro Minute erzielbar und Transportgeschwindigkeiten der Teile von größer 60 Metern pro Minute.

In welchen Branchen wird die Checkbox CHB-C-N eingesetzt ?

- | | |
|---------------------------------|-----------------------------|
| • Automotive | • Möbelindustrie |
| • Bekleidung | • Optische Industrie |
| • Dentaltechnik | • Pharmazeutische Industrie |
| • Elektrotechnik und Elektronik | • Polymer |
| • Feinwerktechnik | • Schleiftechnik |
| • Galvanik | • Spielzeuge |
| • Holzverarbeitende Industrie | • Verpackungstechnik |
| • Kosmetik | • Werkzeuge |
| • Metallverarbeitung | |

Checkbox Compact, CHB-C-N

Merkmale

Was sieht die Kamera?

Prüfteil
Lüsterklemmeneinsatz



Kamerabild
Lüsterklemmeneinsatz

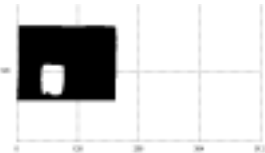

Prüfteil
Ventilfeder



Kamerabild
Ventilfeder

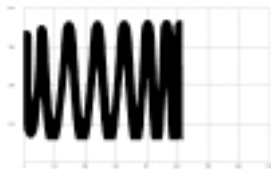

Prüfteil
Glasampulle



Kamerabild
Glasampulle



Prüfteil
Glühstab



Kamerabild
Glühstab



Prüfteil
Rückschlagventil



Kamerabild
Rückschlagventil



Prüfteil
Minenspitze



Kamerabild
Minenspitze



Checkbox Compact, CHB-C-N

Peripherieübersicht

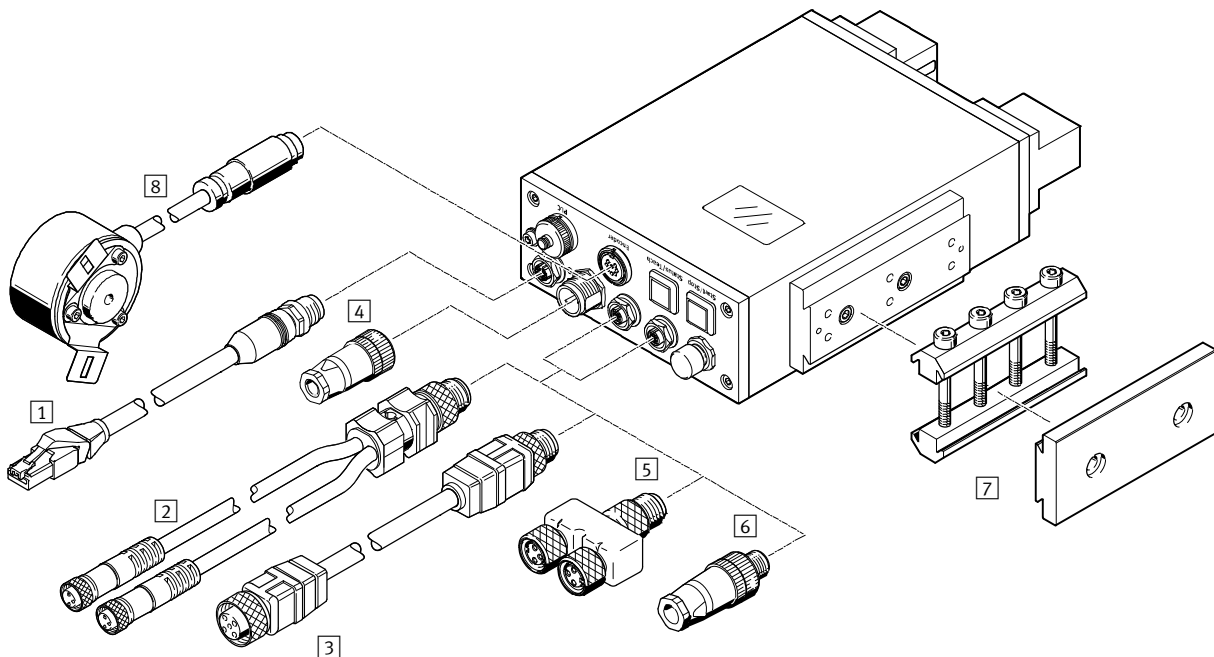

Befestigungselemente und Zubehör		→ Seite/Internet
1	Verbindungsleitung NEBC-D12G4-ES-...	12
2	Duo-Leitung NEDY-...	12
3	Anschlussleitung NEBU-...	12
4	Steckdose NTSD-GD	12
5	T-Steckverbinder NEDY-M12G4	12
6	Stecker NECU-S-M12G4	12
7	Adapter-Bausatz HMSV-12	11
8	Encoder TU-30/80-EC-L/R	11
-	Software	11

Checkbox Compact, CHB-C-N

Datenblatt



Allgemeine Technische Daten		
Befestigungsart		mit Schwalbenschwanz-Nut mit Innengewinde mit Zubehör
Abmessungen B x L x H	[mm]	60 x 164 x 256,9
Abmessungen optischer Kanal B x H	[mm]	59,2 x 40
Produktgewicht	[g]	2325

Elektronik		
Sensorauflösung		2048 Pixel / Zeile
Pixelgröße	[mm]	0,014
Sensortype		CMOS line scan
Max. Zeilenfrequenz Sensor	[Hz]	8500
Max. Anzahl Prüfprogramme		256
Max. Anzahl Typen pro Prüfprogramm		1
Max. Anzahl verschiedener Orientierungen pro Typ		8
Zählfunktion		ja
Zählbereich		1 ... 9999999
Mengenvorwahl		über Software CheckOpti
Min. Teillelänge	[mm]	1
Max. Teillelänge		abhängig von Bandgeschwindigkeit und geforderter Auflösung
Min. Teiledurchmesser	[mm]	0,5
Max. Teiledurchmesser	[mm]	25
Nennbetriebsspannung DC	[V]	24
Zulässige Spannungsschwankungen	[%]	-15 ... +20
Stromaufnahme bei unbelasteten Ausgängen	[mA]	400
Absicherung intern		4 A Schmelzsicherung
Max. Einschaltstrom je Ausgangskanal	[A]	1,3
Elektronische Begrenzung der Ausgänge	[mA]	700

Spannungsversorgung Schnittstelle		
Anschlussart		Stecker
Anschlusstechnik		M 18x1
Anzahl Pole, Adern		4
Max. Summenstrom	[A]	3,0

Checkbox Compact, CHB-C-N

Datenblatt

Aktuator Schnittstelle	
Anschlussart	Dose
Anschlussstechnik	M12x1, A-codiert nach EN 61076-2-101
Anzahl Pole, Adern	5
Max. Summenstrom [A]	1,9

Buffer/Feeder Schnittstelle	
Anschlussart	Dose
Anschlussstechnik	M12x1, A-codiert nach EN 61076-2-101
Anzahl Pole/Adern	5
Max. Summenstrom [A]	1,9

SPS Schnittstelle	
Anschlussart	Dose
Anschlussstechnik	M16x0,75
Anzahl Pole, Adern	24
Max. Summenstrom [A]	0,9
Ausgänge	<ul style="list-style-type: none"> Teil gut und richtig orientiert Teil gut aber falsch orientiert Teil falsch Steuerung Fördergerät Steuerung Transporteinrichtung/betriebsbereit Statusmeldung "Warnung" Fehlerausgang Sollzahl erreicht SPS-Spannungsversorgung
Eingänge	<ul style="list-style-type: none"> Stausensor 1 Stausensor 2/Prüfprogramm Bit 2 Externer Fehler Neuen Zählzyklus starten Externer Start/Stop Externer Sensor/Prüfprogramm Bit 3 Tastensperre Prüfprogramm Bit 0 Prüfprogramm Bit 1
Kennlinie Eingänge	nach IEC 61131-2, Typ 1

Ethernet-Schnittstelle	
Anschlussart	Dose
Anschlussstechnik	M12x1, D-codiert nach EN 61076-2-101
Anzahl Pole, Adern	4
Protokoll	TCP/IP
Übertragungsgeschwindigkeit [Mbit/s]	10/100
Funktion	<ul style="list-style-type: none"> Diagnose Programmierung

Checkbox Compact, CHB-C-N

Datenblatt

Encoder Schnittstelle	
Anschlussart	Dose
Anschlusstechnik	M16x0,75
Anzahl Pole, Adern	8
Protokoll	RS485

Feldbus Schnittstelle	
Hinweis	nicht angeschlossen
Protokoll	CAN, wird nicht unterstützt

Immission / Emission		
Umgebungstemperatur	[°C]	-5 ... +45
Lagertemperatur	[°C]	-20 ... +70
Schutzart		IP64
Zulassung		RCM Mark
CE-Zeichen (siehe Konformitätserklärung)		nach EU-EMV-Richtlinie
Umgebungsbedingungen		Abschirmung vor extremen Fremdlichteinflüssen möglichst saubere Umgebungsluft trocken
Photobiologische Sicherheit		Risikogruppe 1 (geringes Risiko) nach DIN EN 62471:2009-03
Schwingfestigkeit		Transporteinsatzprüfung mit Schärfegrad 2 nach FN 942017-4 und EN 60068-2-6
Schockfestigkeit		Schockprüfung mit Schärfegrad 2 nach FN 942017-5 und EN 60068-2-27
Schutz gegen direktes und indirektes Berühren		PELV
Korrosionsbeständigkeitsklasse KBK ¹⁾		2

- 1) Korrosionsbeständigkeitsklasse KBK2 nach Festo Norm 940070
Mäßige Korrosionsbeanspruchung. Innenraumanwendung bei der Kondensation auftreten darf. Außenliegende sichtbare Teile mit vorrangig dekorativer Anforderung an die Oberfläche, die in direktem Kontakt zur umgebenden industriüblichen Atmosphäre stehen.

Werkstoffe	
Gehäuse	Alu-Knetlegierung
Deckel	Alu-Knetlegierung
Werkstoff-Hinweis	RoHS konform

Checkbox Compact, CHB-C-N

Datenblatt

Abmessungen

Download CAD-Daten → www.festo.com

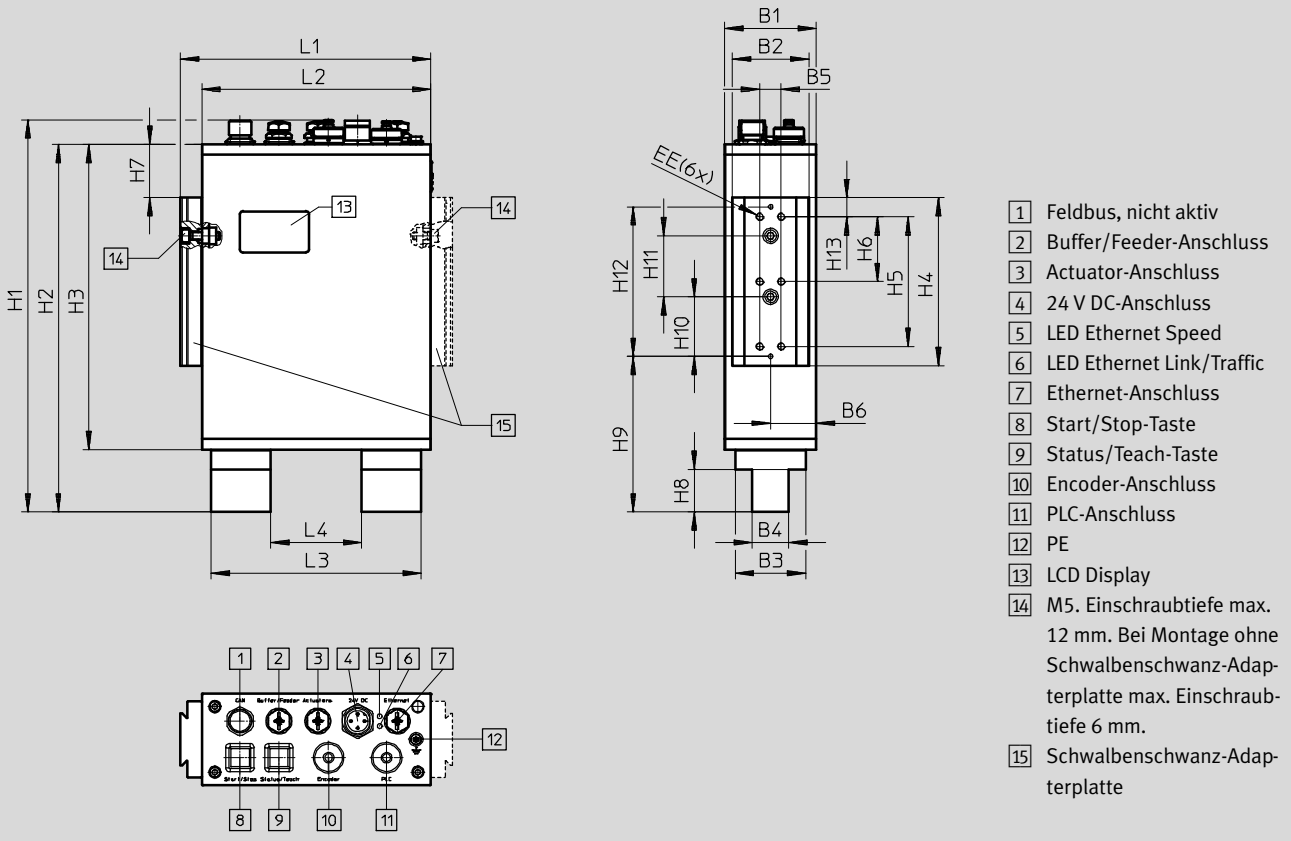

Typ	L1	L2	L3	L4	H1	H2	H3	H4	H5	H6	H7	H8
CHB-C-N	164	150	137,4	59,4	256,9	241	200	110	85	42,5	35	28

Typ	H9	H10	H11	H12	H13	EE	B1	B2	B3	B4	B5	B6
CHB-C-N	102	39	40	98	12,5	M5	60	50	46	24	14	30

Bestellangaben

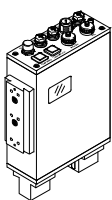
Benennung	Teile-Nr.	Typ
 Checkbox CHB-C-N	3501040	CHB-C-N

Checkbox Compact, CHB-C-N

Merkmale und Zubehör

Software zur Anpassung an individuelle Anforderungen

Checkkon

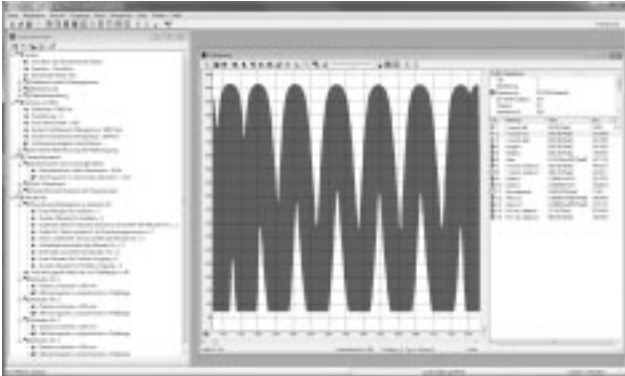

Leistungsmerkmale

Mit dieser Software lassen sich die Vorgänge innerhalb der Checkbox CHB-C-N von der Bildauswertung der Kamera bis zu den E/A Parametern anzeigen, protokollieren und anpassen.

Das heißt im einzelnen:

- Systemkonfiguration mit Anzeigen und Verändern der Parameter und Betriebsmodi
- Systemdiagnose und Fehleranalyse
- Anzeige und Aufzeichnung der Prüfteilebilder und Prüfergebnisse
- Archivierung und Dokumentation der Systemeinstellungen
- Prüfprogrammverwaltung
- Statistische Auswertung der Prüfergebnisse

CheckOpti

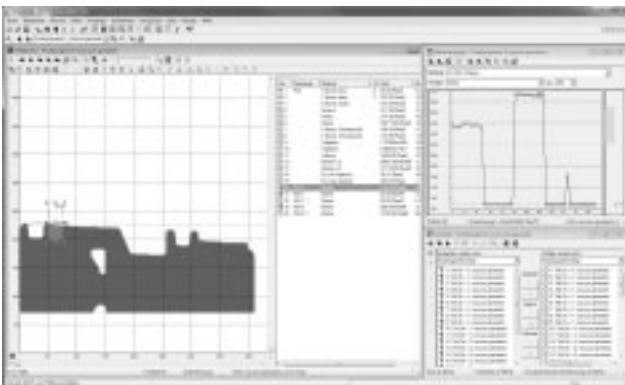

Das Softwareprogramm

„CheckOpti“ kommt zum Einsatz, wenn der Standard-Lernvorgang der Checkbox CHB-C-N wegen zu geringer Konturunterschiede an Grenzen stößt, also die Orientierungs- und/oder Qualitätserkennung bei einem Prüfteil nicht zuverlässig gewährleistet ist.

Wenn notwendig, können zusätzliche leistungsfähige Prüfmerkmale definiert und das System damit anwendungsspezifisch optimiert werden.

CheckOpti dient auch zur:

- Einstellung des Vorgabewertes für die Zählfunktion
- Archivierung und Dokumentation der Prüfprogramme

Weitere Produktinformationen

→ www.festo.com



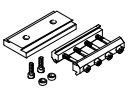
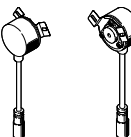

Engineering-Software		Datenblätter → Internet: www.festo.com/sp
Beschreibung		Sprache
Software Checkkon		Deutsch, Englisch
Software CheckOpti		Deutsch, Englisch



Bedienungsanleitung		
	Teile-Nr.	Typ
Deutsch	8046181	GDCA-CHB-C-N-DE
Englisch	8046182	GDCA-CHB-C-N-EN

Bestellangaben – Zubehör		
	Beschreibung	Teile-Nr. Typ
Adapter-Bausatz		
mit anschraubbarer Adapterplatte		Datenblätter → Internet: hmsv-12
		177658 HMSV-12
Encoder		
	Encoder, Kabellänge 2m	540140 TU-30/80-EC-L/R

Checkbox Compact, CHB-C-N

Zubehör

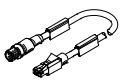
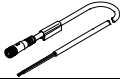
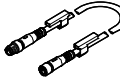
Bestellangaben					
	Beschreibung	Anschluss- querschnitt [mm ²]	Teile-Nr.	Typ	
Steckdose Datenblätter → Internet: ntsd					
	Dose gerade, 4-polig, Schraubklemme	1,5	18493	NTSD-GD-9	
		2,5	18526	NTSD-GD-13,5	
Stecker Datenblätter → Internet: sea, necu					
	Stecker gerade, M12x1, 4-polig Form A, Schraubklemme	0,14 ... 0,5	192008	SEA-4-GS-7-2,5	
		0,75	18666	SEA-GS-7	
		0,75	18779	SEA-GS-11-DUO	
	Stecker gerade, M12x1 4-polig, Form A, Schraubklemme	0,14 ... 0,5	570955	NECU-S-M12G4-P1-Q6-IS	
		0,75	570953	NECU-S-M12G4-P1-IS	
	Stecker gerade, M12x1 4-polig, Form A, Schraubklemme für eigensichere Stromkreise	0,75	570956	NECU-S-M12G4-D-IS	
Verteiler ohne Kabel Datenblätter → Internet: nedy					
	Stecker gerade M12x1 auf 2x Dose M12x1 5-polig	–	8005310	NEDY-L2R1-V1-M12G5-N-M12G4	
	Stecker gerade M12x1 auf 2x Dose M8x1 3-polig		8005311	NEDY-L2R1-V1-M8G3-N-M12G4	

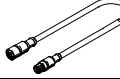
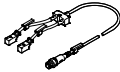
Bestellangaben					
	Elektrischer Anschluss 1	Elektrischer Anschluss 2	Kabellänge [m]	Teile-Nr.	Typ
Verbindungsleitung NEBC Datenblätter → Internet: nebc					
	M12x1, 4-polig, Stecker gerade, D-codiert	Stecker gerade, RJ45, 4-polig	1	8040451	NEBC-D12G4-ES-1-S-R3G4-ET
			3	8040452	NEBC-D12G4-ES-3-S-R3G4-ET
			5	8040453	NEBC-D12G4-ES-5-S-R3G4-ET
			10	8040454	NEBC-D12G4-ES-10-S-R3G4-ET
Verbindungsleitung, NEBU Datenblätter → Internet: nebu					
	Baukasten für beliebige Verbindungsleitung		0,1 ... 30	539052	NEBU- → Internet: nebu
	Dose, 5-polig, M12 – Stecker gerade, 4-polig, M12		0,5	8000208	NEBU-M12G5-K-0,5-M12G4
	Dose, 5-polig, M12 – Winkelstecker, 5-polig, M12		2	8003618	NEBU-M12G5-K-2-M12W5
	Dose, 5-polig, M12 – Stecker gerade, 5-polig, M12 schleppkettentauglich		5	574321	NEBU-M12G5-E-5-Q8N-M12G5
Verbindungsleitung, NEBV Datenblätter → Internet: nebv					
	Dose gerade, 8-polig – Stecker gerade, 4-polig		2	553575	NEBV-M12G8-K-2-M12G4
			5	553576	NEBV-M12G8-K-5-M12G4
Verteiler 2 auf 1 Datenblätter → Internet: nedy					
	Baukasten für beliebige Verteiler 2 auf 1		0,3 ... 30	8032867	NEDY-... → Internet: nedy

Checkbox Compact, CHB-C-N

Anwendungsbeispiele

Anwendungsbeispiele

Lage- und Qualitätsprüfung von Innenpolen

Die Checkbox CHB-C-N prüft die Innenpole und steuert den kompletten Zuführprozess, z.B. eine nachfolgende Wendestation zur Drehung falsch orientierter Gutteile und eine Ausblasdüse zum Aussortieren von Schlechttteilen.

Folgende Merkmale werden geprüft:

- Orientierung
- Durchmesser
- Länge
- Form

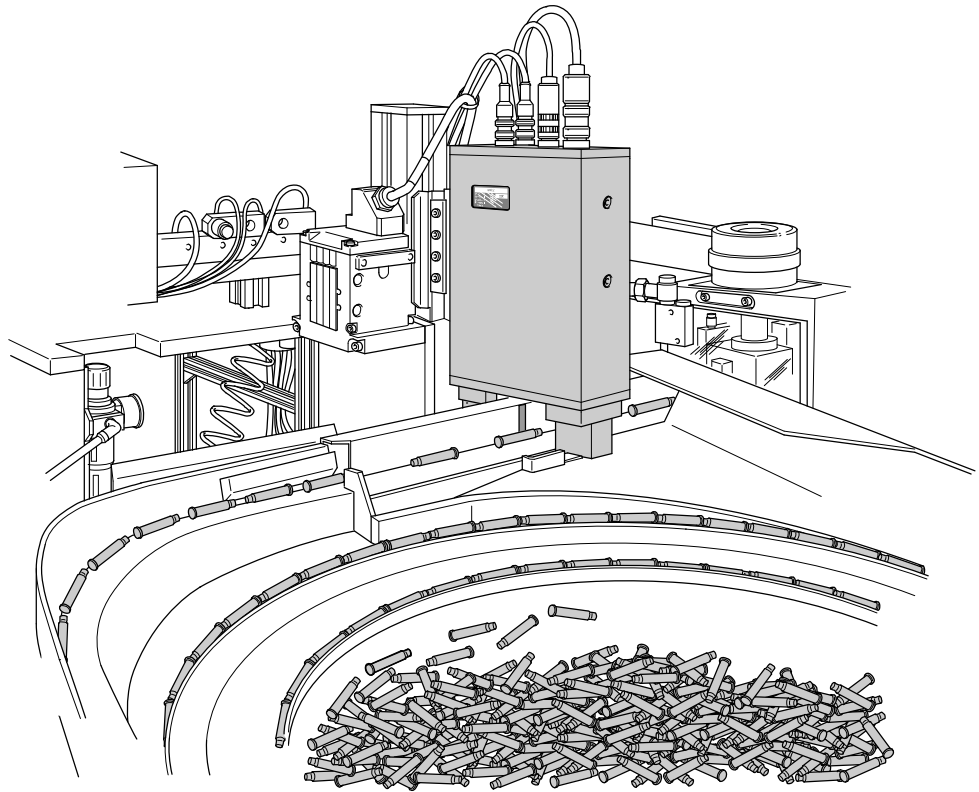

Lage- und Qualitätsprüfung von Lichtleitern

Die Checkbox CHB-C-N prüft die transparenten Anzeigeelemente, steuert den Teilefluss und entfernt falsch orientierte oder fehlerhafte Teile zuverlässig mittels Ausblasdüsen.

Folgende Merkmale werden geprüft:

- Orientierung
- Form
- Durchmesser
- Lufteinschlüsse

